

## Manuale d'uso

### Climatizzatore per interni Daikin

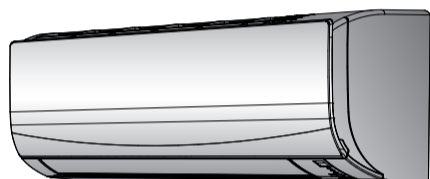

**FTXF20A5V1B**  
**FTXF25A5V1B**  
**FTXF35A5V1B**  
**FTXF20B5V1B**  
**FTXF25B5V1B**

Manuale d'uso  
Climatizzatore per interni Daikin

**Italiano**

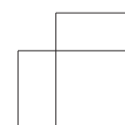
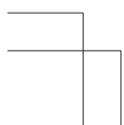

## Sommario

### Sommario

<b>1</b>	<b>Note relative alla documentazione</b>	<b>2</b>
1.1	Informazioni su questo documento .....	2
<b>2</b>	<b>Informazioni sul sistema</b>	<b>2</b>
2.1	Unità interna .....	2
2.2	Informazioni sull'interfaccia utente .....	3
2.2.1	Componenti: Interfaccia utente .....	3
2.2.2	Stato: LCD dell'interfaccia utente .....	3
2.2.3	Utilizzo dell'interfaccia utente .....	4
<b>3</b>	<b>Prima dell'uso</b>	<b>4</b>
3.1	Fissaggio dell'interfaccia utente alla parete .....	4
3.2	Inserimento delle batterie .....	4
3.3	Attivazione dell'alimentazione elettrica .....	4
<b>4</b>	<b>Funzionamento</b>	<b>4</b>
4.1	Portata di funzionamento .....	4
4.2	Quando usare determinate funzioni .....	5
4.3	Modalità di funzionamento e setpoint della temperatura .....	5
4.3.1	Avvio/arresto della modalità di funzionamento e impostazione della temperatura .....	5
4.3.2	Tasso del flusso d'aria .....	6
4.3.3	Direzione aria .....	6
4.3.4	Funzionamento "Comfort airflow" .....	6
4.3.5	Funzionamento in modalità "Powerful" .....	7
4.3.6	Funzionamento "Econo" .....	7
4.3.7	Funzione di ACCENSIONE/SPEGNIMENTO del timer .....	7
<b>5</b>	<b>Risparmio energetico e funzionamento ottimale</b>	<b>8</b>
<b>6</b>	<b>Manutenzione e assistenza</b>	<b>8</b>
6.1	Panoramica: Manutenzione e assistenza .....	8
6.2	Pulizia dell'unità interna e dell'interfaccia utente .....	9
6.3	Pulizia del pannello anteriore .....	9
6.4	Informazioni sui filtri dell'aria .....	9
6.5	Pulizia dei filtri dell'aria .....	9
6.6	Elementi da prendere in considerazione prima di un lungo periodo di inattività .....	10
<b>7</b>	<b>Individuazione e risoluzione dei problemi</b>	<b>10</b>
7.1	Sintomi che NON sono indice di problemi di funzionamento del sistema .....	11
7.1.1	Sintomo: Si avverte un suono come lo scorrere dell'acqua .....	11
7.1.2	Sintomo: Si avverte un suono simile a un soffio .....	11
7.1.3	Sintomo: Si avverte un suono simile a un ticchettio .....	11
7.1.4	Sintomo: Si avverte un suono simile a un fischio .....	11
7.1.5	Sintomo: Si avverte un suono simile a un clic durante il funzionamento o nel periodo di inattività .....	11
7.1.6	Sintomo: Si avverte un suono simile a un battito di mani .....	11
7.1.7	Sintomo: della nebbia bianca fuoriesce da un'unità (unità interna) .....	11
7.1.8	Sintomo: le unità possono emettere degli odori .....	11
7.1.9	Sintomo: la ventola esterna ruota mentre il climatizzatore non è in funzione .....	12
7.2	Risoluzione dei problemi in base ai codici di malfunzionamento .....	12
<b>8</b>	<b>Smaltimento</b>	<b>12</b>

## 1 Note relative alla documentazione

### 1.1 Informazioni su questo documento

Grazie per aver acquistato questo prodotto. Si prega di:

- Conservare la documentazione per future consultazioni.

#### Pubblico di destinazione

Utenti finali



#### INFORMAZIONI

Quest'apparecchiatura è destinata ad essere utilizzata da utenti esperti o addestrati in officine, reparti dell'industria leggera e aziende agricole, oppure è destinata all'uso commerciale e domestico da parte di privati.

#### Serie di documentazioni

Questo documento fa parte di una serie di documentazioni. La serie completa è composta da:

- **Precauzioni generali di sicurezza:**
  - Istruzioni di sicurezza che debbono essere lette prima di far funzionare il proprio sistema
  - Formato: Cartaceo (nella scatola dell'unità interna)
- **Manuale d'uso:**
  - Guida rapida per l'utilizzo di base
  - Formato: Cartaceo (nella scatola dell'unità interna)
- **Guida di consultazione per l'utente:**
  - Istruzioni passo-passo dettagliate e informazioni di fondo per un utilizzo di base e avanzato
  - Formato: File digitali sul sito <http://www.daikineurope.com/support-and-manuals/product-information/>

Potrebbe essere disponibile una revisione più recente della documentazione fornita andando sul sito web regionale Daikin oppure chiedendo al proprio installatore.

La documentazione originale è scritta in inglese. La documentazione in tutte le altre lingue è stata tradotta.

## 2 Informazioni sul sistema



#### AVVERTENZA: MATERIALE INFIAMMABILE

Il refrigerante all'interno di questa unità è leggermente infiammabile.

### 2.1 Unità interna



#### ATTENZIONE

NON inserire mani, corde o altri oggetti nell'ingresso o nell'uscita dell'aria. La rotazione del ventilatore ad alta velocità può causare lesioni.



#### INFORMAZIONI

Il livello di pressione sonora è inferiore a 70 dBA.

## 2 Informazioni sul sistema



### AVVERTENZA

- Non modificare, disassemblare, rimuovere, reinstallare o riparare l'unità da soli. Uno smontaggio o un'installazione errati, infatti, potrebbero favorire il rischio di folgorazione o incendio. Rivolgersi al rivenditore.
- In caso di perdite accidentali di refrigerante, accertarsi che non ci siano fiamme libere. Il refrigerante è completamente sicuro, non è tossico ed è leggermente infiammabile, ma può generare gas nocivi nel caso di fughe accidentali in un ambiente in cui sono presenti vapori combustibili prodotti, ad esempio, da riscaldatori a ventilatore, fornelli a gas, ecc. Consultare sempre persone qualificate per accertarsi che il punto di perdita venga riparato o comunque corretto prima di mettere di nuovo in funzione l'unità.



### INFORMAZIONI

Le figure che seguono sono solo un esempio e potrebbero NON corrispondere del tutto al layout sistema in questione.

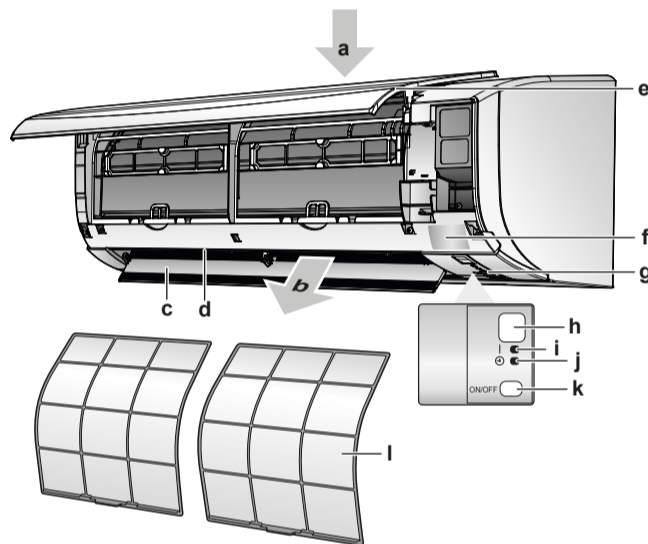

- a Entrata dell'aria
- b Uscita dell'aria
- c Aletta (deflettore orizzontale)
- d Feritoie (deflettori verticali)
- e Pannello frontale
- f Targhetta del modello
- g Sensore della temperatura ambiente
- h Ricevitore del segnale
- i Spia di funzionamento (verde)
- j Spia del timer (arancione)
- k Interruttore di accensione/spegnimento dell'unità interna
- l Filtro dell'aria

#### Pulsante ON/OFF

Se l'interfaccia utente è assente, è possibile utilizzare il pulsante di accensione/spegnimento sull'unità interna per avviare/interrumere il funzionamento. All'avvio del funzionamento mediante questo pulsante, vengono utilizzate le seguenti impostazioni:

- Modalità di funzionamento = Automatica
- Impostazione temperatura = 25°C
- Tasso del flusso d'aria = Automatico

## 2.2 Informazioni sull'interfaccia utente

- Luce diretta del sole.** NON esporre l'interfaccia utente alla luce diretta del sole.
- Polvere.** La presenza di polvere sul trasmettitore o ricevitore di segnale ne riduce la sensibilità. Togliere la polvere con un panno morbido.

- Luci a fluorescenza.** Potrebbe essere impossibile trasmettere e ricevere segnali se nell'ambiente sono presenti lampade a fluorescenza. In tal caso, contattare l'installatore.
- Altri apparecchi.** Se i segnali dell'interfaccia utente azionano altri apparecchi, spostare tali apparecchi o contattare l'installatore.
- Tende.** Accertarsi che il segnale tra l'unità e l'interfaccia utente NON sia bloccato da tende o altri oggetti.



### NOTA

- NON lasciare cadere l'interfaccia utente.
- NON far venire a contatto con l'acqua l'interfaccia utente.

### 2.2.1 Componenti: Interfaccia utente

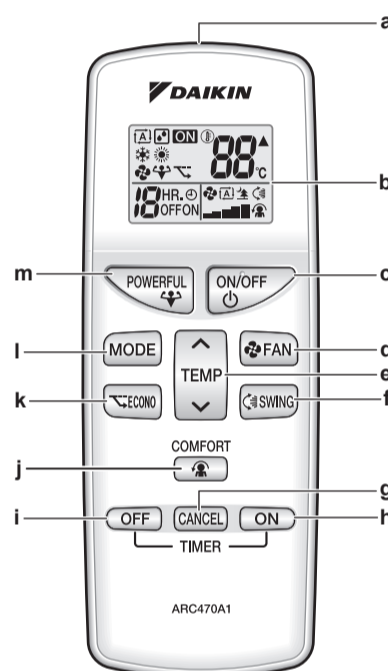

- a Trasmettitore di segnale
- b Display LCD
- c Pulsante ATTIVATO/DISATTIVATO
- d Pulsante di impostazione ventola
- e Pulsante di regolazione della temperatura
- f Pulsante oscillazione
- g Pulsante annullamento timer
- h Pulsante accensione timer
- i Pulsante spegnimento timer
- j Pulsante di funzionamento "Comfort airflow"
- k Pulsante Econo
- l Pulsante di selezione della modalità
- m Pulsante "Powerful"

### 2.2.2 Stato: LCD dell'interfaccia utente

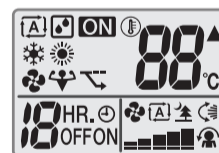

Icona	Descrizione
	Modalità di funzionamento = Automatica
	Modalità di funzionamento = Deumidificazione
	Modalità di funzionamento = Riscaldamento
	Modalità di funzionamento = Raffreddamento
	Modalità di funzionamento = Solo ventilazione

### 3 Prima dell'uso

Icona	Descrizione
	Funzionamento in modalità "Powerful" attivo
	Funzionamento in modalità "Econo" attivo
<b>ON</b>	Funzionamento attivo
	L'unità interna riceve un segnale dall'interfaccia utente
	Impostazione temperatura attuale
	Tasso del flusso d'aria = Automatico
	Tasso del flusso d'aria = Funzionamento silenzioso dell'unità interna
	Tasso del flusso d'aria = Alto
	Tasso del flusso d'aria = Medio-alto
	Tasso del flusso d'aria = Medio
	Tasso del flusso d'aria = Medio-basso
	Tasso del flusso d'aria = Basso
	Funzionamento in modalità "Comfort" attivo
	Oscillazione verticale automatica attiva
	ACCENSIONE timer attiva
	SPEGNIMENTO timer attivo

#### 2.2.3 Utilizzo dell'interfaccia utente

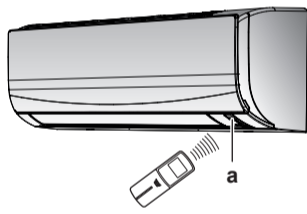

a Ricevitore del segnale

- 1 Puntare il trasmettitore del segnale verso il ricevitore del segnale sull'unità interna (la distanza massima per la comunicazione è di 7 m).

**Risultato:** Quando l'unità interna riceve un segnale dall'interfaccia utente, si udirà un suono:

Suono	Descrizione
Bip-bip	Il funzionamento ha inizio.
Bip	L'impostazione cambia.
Bip lungo	Il funzionamento si arresta.

### 3 Prima dell'uso

#### 3.1 Fissaggio dell'interfaccia utente alla parete

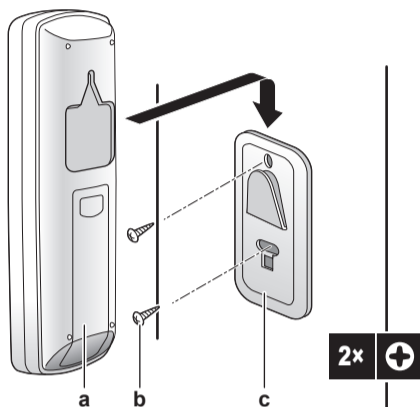

a Interfaccia utente  
b Viti (non in dotazione)  
c Supporto di interfaccia utente

- 1 Scegliere una posizione in cui i segnali possano raggiungere l'unità.
- 2 Fissare il supporto con le viti alla parete o in una posizione simile.
- 3 Appendere l'interfaccia utente al relativo supporto.

#### 3.2 Inserimento delle batterie

Le batterie hanno una durata di circa 1 anno.

- 1 Rimuovere il coperchio posteriore.
- 2 Inserire entrambe le batterie contemporaneamente.
- 3 Riposizionare il coperchio.

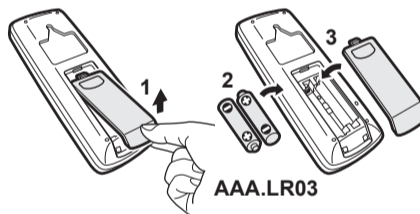

#### 3.3 Attivazione dell'alimentazione elettrica

- 1 Accendere l'interruttore.

**Risultato:** L'aletta dell'unità interna si aprirà e si chiuderà per impostare la posizione di riferimento.

### 4 Funzionamento

#### 4.1 Portata di funzionamento

Modo funzionamento	Range di funzionamento
Raffreddamento <sup>(a)(b)</sup>	<ul style="list-style-type: none"> <li>• Temperatura esterna: -10~46°C</li> <li>• Temperatura interna: 18~32°C</li> <li>• Umidità interna: ≤80%</li> </ul>
Riscaldamento <sup>(a)</sup>	<ul style="list-style-type: none"> <li>• Temperatura esterna: -15~24°C</li> <li>• Temperatura interna: 10~30°C</li> </ul>

## 4 Funzionamento

Modo funzionamento	Range di funzionamento
Deumidificazione <sup>(a)</sup>	<ul style="list-style-type: none"> <li>Temperatura esterna: -10~46°C</li> <li>Temperatura interna: 18~32°C</li> <li>Umidità interna: ≤80%</li> </ul>

- In caso di utilizzo al di fuori del campo di funzionamento:
- (a) Un dispositivo di sicurezza potrebbe arrestare il funzionamento del sistema.
- (b) Potrebbe accumularsi e colare della condensa sull'unità interna.

### 4.2 Quando usare determinate funzioni

Per stabilire quali funzioni utilizzare, fare riferimento alla seguente tabella:

Funzione	Attività
<b>Funzioni di base</b>	
Modalità di funzionamento e temperatura	Per avviare/interrompere il sistema e impostare la temperatura: <ul style="list-style-type: none"> <li>Riscaldare o raffreddare un ambiente.</li> <li>Far circolare aria nella stanza senza riscaldamento o raffreddamento.</li> <li>Diminuire l'umidità in una stanza.</li> <li>Nella modalità Automatica, consente di selezionare automaticamente una temperatura appropriata e una modalità di funzionamento.</li> </ul>
Direzione del flusso d'aria	Per regolare la direzione del flusso d'aria (posizione oscillante o fissa).
Tasso del flusso d'aria	Per regolare la quantità di aria immessa in una stanza. Per funzionare generando meno rumore.
<b>Funzioni avanzate</b>	
Econo	Per utilizzare il sistema quando si usano anche altri apparecchi che consumano corrente. Per risparmiare energia.
Comfort	Per fornire un flusso d'aria confortevole che NON sia a contatto diretto con le persone.
Powerful	Per raffreddare o riscaldare la stanza rapidamente.
Timer ATTIVATO + Timer DISATTIVATO	Per attivare o disattivare automaticamente il sistema.

### 4.3 Modalità di funzionamento e setpoint della temperatura

**Quando.** Regolare la modalità di funzionamento del sistema e impostare la temperatura quando lo si desidera per:

- Riscaldare o raffreddare una stanza
- Far circolare aria in una stanza senza riscaldamento o raffreddamento
- Diminuire l'umidità in una stanza

**Cosa.** Il sistema funziona in maniera diversa a seconda della selezione dell'utente.

Impostazione	Descrizione
Automatica	Il sistema raffredda o riscalda una stanza al setpoint di temperatura. Se necessario passa automaticamente tra raffreddamento e riscaldamento.
Deumidificazione	Il sistema riduce l'umidità in una stanza senza cambiare la temperatura.
Riscaldamento	Il sistema riscalda una stanza al setpoint di temperatura.
Raffreddamento	Il sistema raffredda una stanza al setpoint di temperatura.
Ventilazione	Il sistema controlla solo il flusso d'aria (direzione e tasso del flusso d'aria). Il sistema NON controlla la temperatura.

#### Informazioni aggiuntive:

- Temperatura esterna.** L'effetto di raffreddamento o riscaldamento del sistema diminuisce quando la temperatura esterna è troppo alta o troppo bassa.
- Funzionamento in sbrinamento.** Durante il funzionamento di riscaldamento, sull'unità esterna potrebbe formarsi del ghiaccio che diminuisce la capacità di riscaldamento. In tal caso, il sistema passa automaticamente al funzionamento in sbrinamento per rimuovere il ghiaccio. Durante il funzionamento in sbrinamento, l'unità interna NON emette aria calda.

#### 4.3.1 Avvio/arresto della modalità di funzionamento e impostazione della temperatura

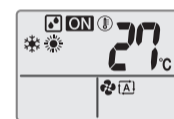

**ON:** L'unità è in funzione.

: Modalità di funzionamento = Automatica

: Modalità di funzionamento = Deumidificazione

: Modalità di funzionamento = Riscaldamento

: Modalità di funzionamento = Raffreddamento

: Modalità di funzionamento = Solo ventilazione

**88**°C: Mostra la temperatura impostata.

- Premere **MODE** una o più volte per selezionare la modalità di funzionamento.

**Risultato:** La modalità verrà impostata con la seguente sequenza:



- Premere **ON/OFF** per **avviare** il funzionamento.

**Risultato:** **ON** viene visualizzato sul display LCD.

**Risultato:** La spia di funzionamento si accende.



## 4 Funzionamento

- 3 Premere  $\downarrow$  o  $\uparrow$  sul pulsante  una o più volte per ridurre o aumentare la **temperatura**.

**Nota:** Quando si utilizza la modalità in deumidificazione o solo ventilazione, non è possibile regolare la temperatura.



- 4 Premere  per **interrompere** il funzionamento.

**Risultato:** **ON** scompare dal display LCD.

**Risultato:** La spia di funzionamento si spegne.

### 4.3.2 Tasso del flusso d'aria

- 1 Premere  per scegliere:

	5 livelli di tasso del flusso d'aria, da "■" a "■"
	Funzionamento automatico
	Funzionamento a basso rumore dell'unità interna. Quando il flusso dell'aria è impostato su "■", il rumore generato dall'unità si riduce.

#### INFORMAZIONI

- Se l'unità raggiunge il setpoint della temperatura in raffreddamento, riscaldamento o in modo automatico. La ventola smetterà di funzionare.
- Quando si utilizza la modalità di funzionamento in Deumidificazione, **NON È POSSIBILE** regolare l'impostazione del tasso del flusso d'aria.

### Regolazione del tasso del flusso dell'aria

- 1 Premere  per cambiare l'impostazione del flusso d'aria nella seguente sequenza:



### 4.3.3 Direzione aria

**Quando.** Regolare la direzione del flusso d'aria come desiderato.

**Cosa.** Il sistema dirige il flusso d'aria in maniera diversa, a seconda della selezione dell'utente (posizione oscillante o fissa). Ciò è possibile mediante il movimento dei deflettori verticali.

Impostazione	Direzione aria
 Oscillazione verticale automatica	Si muove su e giù.
[—]	Resta in una posizione fissa.

#### ATTENZIONE

- Usare **SEMPRE** un'interfaccia utente per regolare l'angolazione del deflettore. Quando il deflettore oscilla e lo si sposta forzatamente con le mani, il meccanismo si rompe.
- Prestare attenzione quando si regolano le feritoie. All'interno dell'uscita dell'aria, la ventola ruota ad alta velocità.

**Nota:** L'intervallo di movimento del deflettore varia in base alla modalità di funzionamento. Il deflettore si arresta nella posizione superiore quando il tasso del flusso d'aria viene ridotto durante l'impostazione dell'oscillazione verso l'alto e verso il basso.

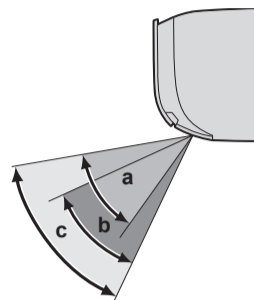

- a Intervallo di oscillazione nel funzionamento in modalità di raffreddamento o di deumidificazione
- b Intervallo di oscillazione nel funzionamento in modalità di riscaldamento
- c Intervallo di oscillazione nel funzionamento in modalità di solo ventilazione

### Regolazione della direzione del flusso dell'aria

- 1 Per utilizzare l'oscillazione automatica, premere .

**Risultato:**  verrà visualizzato sul display LCD.

**Risultato:** L'aletta (deflettore orizzontale) inizierà ad oscillare.

- 2 Per utilizzare una posizione fissa, premere  quando l'aletta raggiunge la posizione desiderata.

**Risultato:**  scompare dal display LCD.

### Regolazione delle feritoie (deflettori verticali)

- 1 Tenere una o entrambe le manopole e muovere le feritoie.

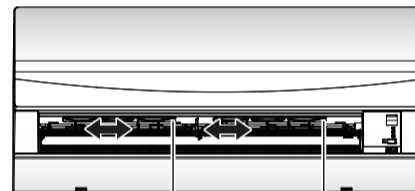

a Manopole

#### INFORMAZIONI

Quando l'unità è installata in un angolo di una stanza, la direzione delle feritoie deve essere distante dalla parete. L'efficienza sarà ridotta se una parete blocca l'aria.

### 4.3.4 Funzionamento "Comfort airflow"

Questo funzionamento può essere utilizzato nella modalità di **riscaldamento** o di **raffreddamento**. Fornirà un flusso d'aria confortevole che **NON** sarà a contatto diretto con le persone. Il sistema imposta automaticamente la posizione fissa del flusso d'aria verso l'alto nella modalità di funzionamento in Raffreddamento e verso il basso nella modalità di funzionamento in Riscaldamento.

Modalità di funzionamento in raffreddamento

Modalità di funzionamento in riscaldamento

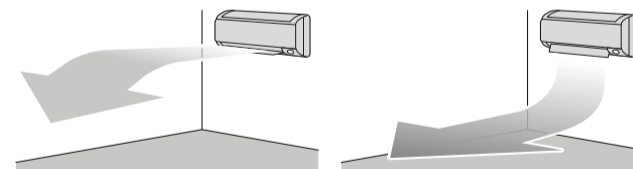

#### INFORMAZIONI

**NON** è possibile usare contemporaneamente il funzionamento "Powerful" e il funzionamento "Comfort airflow". L'ultima funzione selezionata ha la priorità. Se si seleziona l'oscillazione automatica verticale, il funzionamento "Comfort airflow" sarà annullato.



**Avvio/Arresto del funzionamento "Comfort airflow"**

- 1 Premere  per iniziare.

**Risultato:** La posizione dell'aletta verrà modificata,  viene visualizzato sul display LCD e il tasso del flusso d'aria è impostato su automatico.

Modalità	Posizione dell'aletta...
Raffreddamento/Deumidificazione	Verso l'alto
Riscaldamento	Verso il basso

- 2 Premere  per interrompere il funzionamento.

**Risultato:** L'aletta torna nella posizione precedente alla modalità "Comfort airflow";  scompare dal display LCD.

**4.3.5 Funzionamento in modalità "Powerful"**

Questa operazione massimizza con rapidità l'effetto del raffreddamento/riscaldamento in qualsiasi modalità di funzionamento. È possibile ottenere la capacità massima.

**INFORMAZIONI**

NON è possibile usare il funzionamento "Powerful" insieme al funzionamento "Econo" e "Comfort". L'ultima funzione selezionata ha la priorità.

Il funzionamento "Powerful" NON aumenta la capacità dell'unità se quest'ultimo è già in funzione alla massima capacità.



**Avvio/Arresto del funzionamento "Powerful"**

- 1 Premere  per iniziare.

**Risultato:**  viene visualizzato sul display LCD. Il funzionamento "Powerful" dura per 20 minuti; dopodiché, il funzionamento torna alla modalità precedentemente impostata.

- 2 Premere  per interrompere il funzionamento.

**Risultato:**  scompare dal display LCD.

**Nota:** Il funzionamento "Powerful" può essere impostato solo quando l'unità è in funzione. Se si preme , si annulla l'operazione;  scompare dal display LCD.

**4.3.6 Funzionamento "Econo"**

Questa funzione consente un funzionamento efficiente limitando il valore massimo di consumo energetico. Tale funzione è utile se è necessario prestare attenzione per assicurare che non scatti alcun interruttore di protezione quando il prodotto viene usato insieme ad altri apparecchi.

**INFORMAZIONI**

- NON è possibile usare contemporaneamente il funzionamento "Powerful" e il funzionamento "Econo". L'ultima funzione selezionata ha la priorità.
- Il funzionamento "Econo" riduce il consumo energetico dell'unità esterna limitando la velocità di rotazione del compressore. Se il consumo energetico è già basso, il funzionamento "Econo" NON ridurrà ulteriormente il consumo energetico.

**Avvio/Arresto del funzionamento "Econo"**

- 1 Premere  per iniziare.

**Risultato:**  viene visualizzato sul display LCD.

- 2 Premere  per interrompere il funzionamento.

**Risultato:**  scompare dal display LCD.

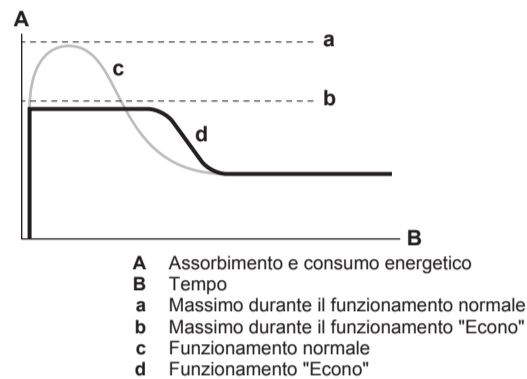

- Il grafico può essere utilizzato solo a scopo illustrativo.
- L'assorbimento e il consumo energetico massimi del climatizzatore nella modalità "Econo" variano a seconda dell'unità esterna collegata.

**4.3.7 Funzione di ACCENSIONE/SPEGNIMENTO del timer**

Le funzioni del timer sono utili per l'accensione o lo spegnimento in automatico del climatizzatore di notte o di mattina. È inoltre possibile usare le funzioni di ACCENSIONE/SPEGNIMENTO del timer in combinazione.

**INFORMAZIONI**

Programmare di nuovo il timer in caso di:

- Spegnimento dell'unità da parte di un interruttore.
- Interruzione dell'alimentazione.
- Dopo la sostituzione delle batterie nell'interfaccia utente.

**Avvio/Arresto della funzione di ACCENSIONE del timer**

- 1 Premere  per iniziare.

**Risultato:** Sul display LCD viene visualizzato  ON e la spia del timer si accende.

**INFORMAZIONI**

Ogni volta che viene premuto , l'impostazione dell'ora avanza di 1 ora. Il timer può essere impostato da 1 fino a un massimo di 12 ore.

- 2 Premere  per interrompere il funzionamento.

**Risultato:**  ON scompare dal display LCD e la spia del timer si spegne.

**Avvio/Arresto della funzione di SPEGNIMENTO del timer**

- 1 Premere  per iniziare.

**Risultato:** Sul display LCD viene visualizzato  OFF e la spia del timer si accende.

## 5 Risparmio energetico e funzionamento ottimale

### **i** INFORMAZIONI

Ogni volta che viene premuto **OFF**, l'impostazione dell'ora avanza di 1 ora. Il timer può essere impostato da 1 fino a un massimo di 9 ore.

- 2 Premere **OFF** per interrompere il funzionamento.

**Risultato:**  scompare dal display LCD e la spia del timer si spegne.

### **i** INFORMAZIONI

Quando si imposta la funzione di ACCENSIONE/SPEGNIMENTO del timer, l'impostazione dell'ora viene memorizzata. La memoria viene azzerata quando si sostituiscono le batterie dell'interfaccia utente.

#### Utilizzo della modalità Impostazione notte in combinazione con lo SPEGNIMENTO del timer

Il climatizzatore regola automaticamente l'impostazione della temperatura (0,5°C in più nella modalità di raffreddamento, 2,0°C in meno nella modalità di riscaldamento) per impedire un raffreddamento/riscaldamento eccessivo e assicurare una temperatura confortevole durante il sonno.

### Combinazione delle funzioni di ACCENSIONE e SPEGNIMENTO del timer

- 1 Per impostare i timer, fare riferimento a "Avvio/Arresto della funzione di SPEGNIMENTO del timer" [p. 7] e a "Avvio/Arresto della funzione di ACCENSIONE del timer" [p. 7].

**Risultato:** OFF e ON vengono visualizzati sul display LCD.

- 2 Esempio di ciò che viene visualizzato sul display LCD se si

uniscono i 2 timer: 

## 5 Risparmio energetico e funzionamento ottimale

### **i** INFORMAZIONI

- Anche se l'unità viene spenta, si consuma energia elettrica.
- Quando l'energia elettrica torna dopo un'interruzione, verrà ripresa la modalità precedentemente selezionata.

### **!** ATTENZIONE

Non esporre MAI bambini piccoli, piante o animali direttamente al flusso d'aria.

### **!** AVVERTENZA

NON mettere oggetti sotto all'unità interna e/o esterna, in quanto potrebbero bagnarsi. In caso contrario, potrebbe verificarsi un gocciolamento dovuto alla condensa nell'unità o nei tubi del refrigerante, oppure all'ostruzione del filtro dell'aria o dello scarico, e gli oggetti in questione potrebbero sporcarsi o essere danneggiati.

### **!** NOTA

NON utilizzare il sistema per scopi diversi. NON utilizzare l'unità per raffreddare strumenti di precisione, cibo, piante, animali e opere d'arte. Ne potrebbe conseguire un deterioramento della qualità.

### **!** AVVERTENZA

NON collocare contenitori di spray infiammabili accanto al climatizzatore; NON utilizzare spray vicino all'unità. Ciò potrebbe causare incendi.

Per un corretto funzionamento del sistema, attenersi alle seguenti precauzioni.

- Proteggere la stanza dalla luce diretta del sole durante il raffreddamento mediante tende o dispositivi oscuranti.
- Assicurarsi che l'area sia ben ventilata. NON ostruire le aperture di ventilazione.
- Aerare spesso. Un utilizzo prolungato implica un'attenzione particolare per l'aerazione.
- Tenere chiuse le porte e le finestre. Se porte e finestre rimangono aperte, l'aria uscirà dalla stanza riducendo l'effetto di raffreddamento o riscaldamento.
- EVITARE un raffreddamento o un riscaldamento eccessivo. Per risparmiare energia, mantenere l'impostazione della temperatura ad un livello medio.
- Non appoggiare MAI oggetti accanto all'ingresso o all'uscita dell'aria dell'unità, in quanto l'effetto di riscaldamento/raffreddamento potrebbe ridursi oppure l'unità potrebbe arrestarsi.
- Spegnerne l'interruttore principale di alimentazione dell'unità quando quest'ultima NON viene utilizzata per lunghi periodi di tempo. Se l'interruttore principale di alimentazione rimane acceso, l'unità consuma energia. Prima di riavviare l'unità, accendere l'interruttore di alimentazione generale 6 ore prima della messa in funzione per garantire il corretto funzionamento.
- Spegnerne l'interruttore quando l'unità NON viene utilizzata per lunghi periodi di tempo. Se l'interruttore rimane acceso, l'unità consuma elettricità. Prima di riavviare l'unità, accendere l'interruttore 6 ore prima della messa in funzione per garantire il corretto funzionamento.
- Potrebbe formarsi della condensa se l'umidità supera l'80% o se l'uscita di drenaggio è ostruita.
- Regolare la temperatura della stanza in modo da creare un ambiente confortevole. Evitare un riscaldamento o un raffreddamento eccessivi. Si prega di notare che potrebbe trascorrere un po' di tempo prima che l'ambiente raggiunga la temperatura impostata. Prendere in considerazione la possibilità di usare le opzioni di impostazione del timer.
- Regolare la direzione del flusso dell'aria per evitare che l'aria fredda si raccolga a livello del pavimento o che l'aria calda si accumuli a livello del soffitto. (L'aria sale verso il soffitto durante le operazioni di raffreddamento o deumidificazione e scende durante l'operazione di riscaldamento.)
- Evitare di dirigere il flusso dell'aria sugli occupanti dell'ambiente.
- Utilizzare il sistema entro l'intervallo di temperatura consigliato (26~28°C per il raffreddamento e 20~24°C per il riscaldamento) per risparmiare energia.

## 6 Manutenzione e assistenza

### 6.1 Panoramica: Manutenzione e assistenza

L'installatore deve effettuare una manutenzione annuale.

#### Informazioni sul refrigerante

Questo prodotto contiene gas a effetto serra fluorurati. NON liberare tali gas nell'atmosfera.

Tipo di refrigerante: R32

Valore potenziale di riscaldamento globale (GWP): 675



## 6 Manutenzione e assistenza



### NOTA

Le normative vigenti sui **gas fluorurati a effetto serra** richiedono che la carica di refrigerante dell'unità sia indicata sia in peso che in tonnellate di CO<sub>2</sub> equivalente.

**Formula per calcolare la quantità in tonnellate di CO<sub>2</sub> equivalente:** valore GWP del refrigerante × carica totale di refrigerante [in kg] / 1000

Per ulteriori informazioni, contattare il proprio installatore.



### AVVERTENZA

Il refrigerante all'interno dell'unità è leggermente infiammabile, ma di norma NON dovrebbe presentare perdite. Se il refrigerante dovesse fuoriuscire nella stanza, entrando in contatto con la fiamma di un bruciatore, un riscaldatore o una cucina a gas, potrebbe causare un incendio o la formazione di gas nocivo.

Spegnere i dispositivi di riscaldamento infiammabili, arieggiare l'ambiente e contattare il rivenditore da cui è stato acquistato l'apparecchio.

NON utilizzare l'unità finché un tecnico qualificato non ha effettuato la riparazione del componente che presenta una perdita di refrigerante.



### AVVERTENZA

- NON perforare né bruciare i componenti del ciclo del refrigerante.
- NON utilizzare materiali per la pulizia o mezzi per accelerare il processo di sbrinamento diversi da quelli consigliati dal produttore.
- Prestare attenzione al fatto che il refrigerante all'interno del sistema è inodore.



### AVVERTENZA

L'apparecchiatura deve essere conservata in una stanza senza fonti di accensione in funzionamento continuo (esempio: fiamme libere, apparecchiature a gas in funzione o riscaldatori elettrici in funzione).



### NOTA

La manutenzione DEVE essere eseguita da un installatore autorizzato o da un tecnico dell'assistenza.

Si consiglia di eseguire la manutenzione almeno una volta l'anno. Tuttavia, le leggi vigenti potrebbero imporre intervalli di manutenzione più brevi.



### PERICOLO: RISCHIO DI SCOSSA ELETTRICA

Prima di pulire il climatizzatore o il filtro dell'aria, interrompere il funzionamento e spegnere tutte le fonti di alimentazione. In caso contrario, potrebbero verificarsi folgorazioni o lesioni alle persone.



### AVVERTENZA

Per prevenire il rischio di elettrocuzione o incendi:

- NON pulire l'unità con acqua.
- NON azionare l'unità con le mani bagnate.
- NON posizionare oggetti contenenti acqua sull'unità.



### ATTENZIONE

Dopo un uso prolungato, verificare le condizioni dei raccordi e del supporto dell'unità. Se sono danneggiati, l'unità potrebbe cadere e provocare danni alle persone.



### ATTENZIONE

NON toccare le alette dello scambiatore di calore. Le alette sono affilate e potrebbero causare lesioni da taglio.



### AVVERTENZA

Quando si lavora ad altezze elevate occorre fare molta attenzione con le scale a pioli.

## 6.2 Pulizia dell'unità interna e dell'interfaccia utente



### NOTA

- NON utilizzare benzina, benzene, solventi, polvere per lucidare o liquidi insetticidi. **Conseguenza possibile:** Scolorimento e deformazione.
- NON utilizzare acqua o aria a temperatura superiore a 40°C. **Conseguenza possibile:** Scolorimento e deformazione.
- NON utilizzare composti di lucidatura.
- NON utilizzare spazzole abrasive. **Conseguenza possibile:** La finitura della superficie potrebbe staccarsi.



### PERICOLO: RISCHIO DI SCOSSA ELETTRICA

Prima di procedere alla pulizia, arrestare l'apparecchio, spegnere l'interruttore o staccare il cavo di alimentazione. In caso contrario, potrebbero verificarsi folgorazioni o lesioni alle persone.

- 1 Pulire con un panno morbido. Se risulta difficile rimuovere le macchie, utilizzare acqua o un detergente neutro.

## 6.3 Pulizia del pannello anteriore

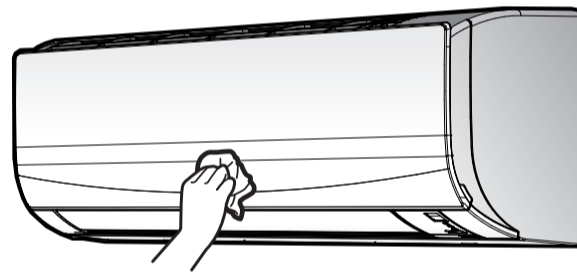

- 1 Pulire il pannello anteriore con un panno morbido. Se risulta difficile rimuovere le macchie, utilizzare acqua o un detergente neutro.

## 6.4 Informazioni sui filtri dell'aria

Utilizzare l'unità con filtri sporchi significa che il filtro:

- NON PUÒ deodorare l'aria,
- NON PUÒ pulire l'aria,
- causa uno scarso riscaldamento/raffreddamento,
- provoca cattivi odori.

## 6.5 Pulizia dei filtri dell'aria

- 1 Spingere la linguetta al centro di ogni filtro dell'aria, quindi tirare verso il basso.
- 2 Estrarre i filtri dell'aria.

## 7 Individuazione e risoluzione dei problemi

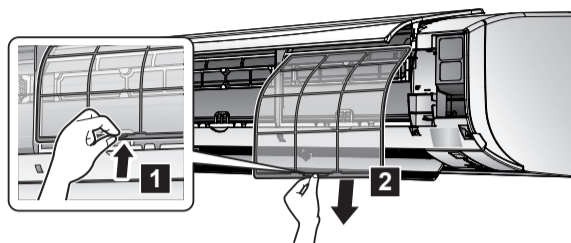

3 Lavare i filtri dell'aria con acqua o pulirli con l'aspirapolvere.

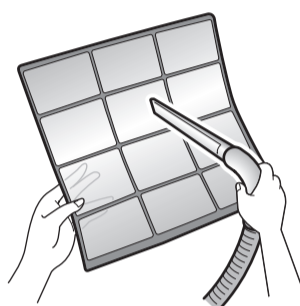

4 Immergerli in acqua tiepida per circa 10-15 minuti.



### **i** INFORMAZIONI

- Se la polvere NON si elimina facilmente, lavare i filtri con un detergente neutro disciolto in acqua tiepida. Lasciar asciugare i filtri dell'aria all'ombra.
- Si consiglia di pulire i filtri dell'aria ogni 2 settimane.

### 6.6 Elementi da prendere in considerazione prima di un lungo periodo di inattività

Utilizzare l'unità nella modalità **solo ventilazione** per diverse ore per asciugare l'interno dell'unità.

- 1 Premere **MODE** e selezionare la modalità di sola ventilazione.
- 2 Premere **ON/OFF** per avviare il funzionamento.
- 3 All'arresto del funzionamento, spegnere l'interruttore.
- 4 Pulire i filtri dell'aria e ricollocarli nella posizione originale.
- 5 Rimuovere le batterie dall'interfaccia utente.

### **i** INFORMAZIONI

Si consiglia di far eseguire una manutenzione periodica da parte di un tecnico specializzato. Per la manutenzione da parte di un tecnico specializzato, contattare il proprio rivenditore locale. I costi della manutenzione sono a carico del cliente.

In determinate condizioni di funzionamento, l'interno dell'unità potrebbe sporcarsi dopo svariate stagioni di impiego, con il conseguente deterioramento delle prestazioni.

## 7 Individuazione e risoluzione dei problemi

Se si verifica uno dei seguenti problemi di funzionamento, adottare le misure specificate di seguito e rivolgersi al rivenditore di zona.



### AVVERTENZA

**Interrompere il funzionamento e disattivare l'alimentazione se si verificano anomalie (puzza di bruciato, ecc.).**

Se l'unità continua a funzionare in tali circostanze, possono verificarsi guasti, scosse elettriche o incendi. Rivolgersi al rivenditore.

Il sistema DEVE essere riparato da un tecnico qualificato.

Problema di funzionamento	Misura
Se un dispositivo di sicurezza, quale un fusibile, un interruttore o un interruttore di dispersione a terra, entra in funzione frequentemente, o se l'interruttore di accensione/spegnimento NON funziona in modo corretto.	Spegnere l'interruttore principale.
Se l'unità perde acqua.	Arrestare l'unità.
L'interruttore di azionamento non funziona correttamente.	Disattivare l'alimentazione.
Se il display dell'interfaccia utente indica il numero dell'unità, la spia di funzionamento lampeggia ed è visualizzato il codice di malfunzionamento.	Darne comunicazione all'installatore specificando il codice di malfunzionamento.

Se il sistema NON funziona correttamente per altri motivi diversi da quelli sopra indicati e nessuna delle anomalie sopra indicate risulta evidente, occorre eseguire gli accertamenti seguendo le procedure precisate sotto.

Problema di funzionamento	Misura
Se il sistema NON funziona affatto.	<ul style="list-style-type: none"> <li>• Controllare che non si sia verificata un'interruzione dell'alimentazione elettrica. Attendere il ripristino dell'alimentazione. Se durante il funzionamento del sistema si verifica un'interruzione dell'alimentazione, il funzionamento stesso riprende automaticamente al ripristino dell'alimentazione.</li> <li>• Controllare che non sia intervenuto un fusibile o un interruttore. Sostituire il fusibile o riarmare l'interruttore a seconda dei casi.</li> <li>• Controllare le batterie dell'interfaccia utente.</li> </ul>
Il sistema smette improvvisamente di funzionare.	<ul style="list-style-type: none"> <li>• Verificare che l'ingresso o l'uscita dell'aria nell'unità esterna o interna NON siano ostruiti da ostacoli. Rimuovere gli eventuali ostacoli e verificare che l'aria possa fluire liberamente.</li> <li>• Il climatizzatore può arrestare il funzionamento dopo fluttuazioni elevate della tensione per proteggere il sistema. Il funzionamento viene ripreso automaticamente dopo 3 minuti circa.</li> </ul>

## 7 Individuazione e risoluzione dei problemi

Problema di funzionamento	Misura
Il sistema funziona, ma il raffreddamento o il riscaldamento sono insufficienti.	<ul style="list-style-type: none"> <li>Controllare l'impostazione del tasso del flusso dell'aria. Consultare "4.3.2 Tasso del flusso d'aria" [▶ 6].</li> <li>Controllare l'impostazione della temperatura. Consultare "4.3.1 Avvio/arresto della modalità di funzionamento e impostazione della temperatura" [▶ 5].</li> <li>Controllare che l'impostazione della direzione del flusso dell'aria sia corretta. Consultare "4.3.3 Direzione aria" [▶ 6].</li> <li>Verificare che l'ingresso o l'uscita dell'aria nell'unità esterna o interna NON siano ostruiti da ostacoli. Rimuovere gli eventuali ostacoli e verificare che l'aria possa fluire liberamente.</li> </ul>
Il sistema funziona, ma il raffreddamento o il riscaldamento sono insufficienti (l'unità NON emette aria).	<ul style="list-style-type: none"> <li>Il climatizzatore potrebbe essere in fase di riscaldamento per il funzionamento in modalità Riscaldamento. Attendere da 1 a 4 minuti.</li> <li>L'unità sta lavorando in modalità di sbrinamento.</li> </ul>
Il sistema funziona, ma il raffreddamento o il riscaldamento sono insufficienti (l'unità emette aria).	<ul style="list-style-type: none"> <li>Verificare che i filtri dell'aria non siano intasati. Pulire i filtri dell'aria. Vedere "6 Manutenzione e assistenza" [▶ 8].</li> <li>Verificare se ci sono porte o finestre aperte. Chiudere porte e finestre per evitare l'ingresso del vento.</li> <li>Verificare che l'unità funzioni nella modalità Econo. Consultare "4.3.6 Funzionamento "Econo"" [▶ 7].</li> <li>Controllare l'eventuale presenza di mobili direttamente sotto o vicino all'unità interna. Spostare il mobile.</li> </ul>
Durante il funzionamento si attiva una funzione anomala.	Il climatizzatore potrebbe presentare problemi di funzionamento a causa di fulmini o onde radio. Spegnerne (OFF) e riaccendere (ON) l'interruttore.
L'unità NON riceve segnali dall'interfaccia utente.	<ul style="list-style-type: none"> <li>Controllare le batterie dell'interfaccia utente.</li> <li>Accertarsi che il trasmettitore NON sia esposto alla luce diretta del sole.</li> <li>Controllare se nella stanza vi sono lampade fluorescenti del tipo ad avvio elettronico. Contattare il rivenditore.</li> </ul>
Il display dell'interfaccia utente lampeggia.	Sostituire le batterie dell'interfaccia utente.
Sull'interfaccia utente viene visualizzato un codice di errore.	Consultare il rivenditore di zona. Vedere "7.2 Risoluzione dei problemi in base ai codici di malfunzionamento" [▶ 12] per un elenco dettagliato dei codici di errore.
Altri apparecchi elettronici iniziano a funzionare.	Se i segnali dell'interfaccia utente azionano altri apparecchi elettrici, spostare tali apparecchi e contattare il rivenditore.

Se, una volta controllati tutti i punti di cui sopra, risulta impossibile risolvere il problema da soli, rivolgersi all'installatore e segnalare i sintomi, il nome completo del modello dell'unità (possibilmente con il numero di produzione) e la data di installazione (indicata sul certificato di garanzia).

### 7.1 Sintomi che NON sono indice di problemi di funzionamento del sistema

I seguenti sintomi NON sono indice di problemi di funzionamento del sistema:

#### 7.1.1 Sintomo: Si avverte un suono come lo scorrere dell'acqua

- Questo suono è causato dal fluire del refrigerante nell'unità.
- Tale suono può essere generato quando l'acqua scorre via dall'unità durante il funzionamento in raffreddamento o in modalità di deumidificazione.

#### 7.1.2 Sintomo: Si avverte un suono simile a un soffio

Questo suono è generato quando viene modificata la direzione del flusso del refrigerante (ad es. quando si passa dal raffreddamento al riscaldamento).

#### 7.1.3 Sintomo: Si avverte un suono simile a un ticchettio

Questo suono viene generato quando l'unità si espande o si contrae leggermente con le variazioni di temperatura.

#### 7.1.4 Sintomo: Si avverte un suono simile a un fischio

Questo suono è generato dal fluire del refrigerante durante il funzionamento di sbrinamento.

#### 7.1.5 Sintomo: Si avverte un suono simile a un clic durante il funzionamento o nel periodo di inattività

Questo suono si genera quando le valvole di controllo del refrigerante o le parti elettriche sono in funzione.

#### 7.1.6 Sintomo: Si avverte un suono simile a un battito di mani

Questo suono si genera quando un dispositivo esterno aspira aria fuori dalla stanza (ad es. ventola di scarico, cappa di aspirazione) mentre le porte e le finestre della stanza sono chiuse. Aprire le porte o le finestre o spegnere il dispositivo.

#### 7.1.7 Sintomo: della nebbia bianca fuoriesce da un'unità (unità interna)

- Quando il livello di umidità è elevato durante il funzionamento in modalità raffreddamento (in ambienti oleosi o polverosi). Se la parte interna di un'unità interna è molto contaminata, la distribuzione della temperatura all'interno dell'ambiente diventa non uniforme. Occorre pulire la parte interna dell'unità interna. Rivolgersi al rivenditore di zona per istruzioni dettagliate sulla pulizia dell'unità. Questa operazione richiede l'intervento di un tecnico qualificato.
- Quando il climatizzatore passa al funzionamento in riscaldamento al termine del ciclo di sbrinamento. L'umidità generata dallo sbrinamento diventa vapore e fuoriesce.

#### 7.1.8 Sintomo: le unità possono emettere degli odori

L'apparecchio può assorbire gli odori dell'ambiente, del mobilio, del fumo di sigarette, ecc. per rilasciarli in seguito.

## 8 Smaltimento

### 7.1.9 Sintomo: la ventola esterna ruota mentre il climatizzatore non è in funzione

- **Dopo l'arresto del funzionamento.** La ventola esterna continua a girare per altri 30 secondi per proteggere il sistema.
- **Mentre il climatizzatore non è in funzione.** Quando la temperatura esterna è molto elevata, la ventola esterna inizia a girare per proteggere il sistema.

### 7.2 Risoluzione dei problemi in base ai codici di malfunzionamento

Se si presenta un problema all'unità, l'interfaccia utente visualizza un codice errore. È importante capire il problema e prendere le debite contromisure prima di resettare un codice errore. Questo deve essere fatto da un installatore qualificato o dal proprio rivenditore di zona.

Questo capitolo fornisce una panoramica di tutti i possibili codici errore e della relativa descrizione così come appare sull'interfaccia utente.

Per un'individuazione e risoluzione dettagliata dei problemi relativi a ciascun errore, vedere il manuale di riparazione.

#### Diagnosi dei guasti da parte dell'interfaccia utente

L'interfaccia utente può ricevere un codice di errore dall'unità interna che fa riferimento al guasto. È importante capire qual è il problema e adottare le misure adeguate prima di resettare il codice errore. Questo deve essere fatto da un installatore qualificato o dal proprio rivenditore di zona.

Visualizzazione del codice di errore sull'interfaccia utente:

- 1 Tenere premuto **CANCEL** per circa 5 secondi.

**Risultato:**  lampeggia nella sezione di visualizzazione della temperatura.

- 2 Premere più volte **CANCEL** fino a udire un segnale acustico continuo.

**Risultato:** Il codice viene ora visualizzato sul display.

#### INFORMAZIONI

- Un segnale acustico breve e 2 segnali acustici consecutivi indicano codici non corrispondenti.
- Per annullare la visualizzazione del codice, tenere premuto il pulsante di annullamento **CANCEL** per 5 secondi. Il codice scomparirà dal display se il pulsante NON viene premuto per 1 minuto.

#### Sistema

Codice di errore	Descrizione
00	Normale
U0	Carenza di refrigerante
U2	Rilevamento di sovratensione
U4	Errore di trasmissione del segnale (tra unità interna ed esterna)
UR	Guasto della combinazione delle unità interne/esterne

#### Unità interna

Codice di errore	Descrizione
R1	Anomalia PCB dell'unità interna
R5	Protezione antigelo o controllo di pressione alta
R6	Anomalia del motore della ventola (motore CC)
L9	Anomalia del termistore della temperatura ambiente

#### Unità esterna

Codice di errore	Descrizione
ER	Anomalia della valvola a 4 vie
E1	Anomalia PCB dell'unità esterna
E5	Attivazione di sovraccarico (sovraccarico del compressore)
E6	Blocco del compressore
E7	Blocco ventola CC
E8	Sovraccorrente alimentazione in ingresso
F3	Controllo temperatura del tubo di scarico
F6	Controllo dell'alta pressione (nel modalità di raffreddamento)
H0	Anomalia nel sensore del sistema del compressore
H6	Anomalia nel sensore di posizione
H8	Anomalia del sensore di corrente / tensione CC
H9	Anomalia del termistore della temperatura esterna
J3	Anomalia del termistore del tubo di scarico
J6	Anomalia del termistore dello scambiatore di calore esterno
L3	Errore di surriscaldamento dei componenti elettrici
L4	Aumento della temperatura delle alette di irraggiamento
L5	Sovraccorrente istantanea dell'inverter (CC)
P4	Anomalia del termistore delle alette di irraggiamento
F8	Errore della temperatura interna del compressore

## 8 Smaltimento



#### NOTA

NON cercare di smontare il sistema da soli: lo smontaggio del sistema, nonché il trattamento del refrigerante, dell'olio e di qualsiasi altra parte, DEVONO essere eseguiti in conformità alla legislazione applicabile. Le unità DEVONO essere trattate presso una struttura specializzata per il riutilizzo, il riciclaggio e il recupero dei materiali.

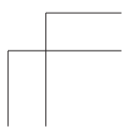
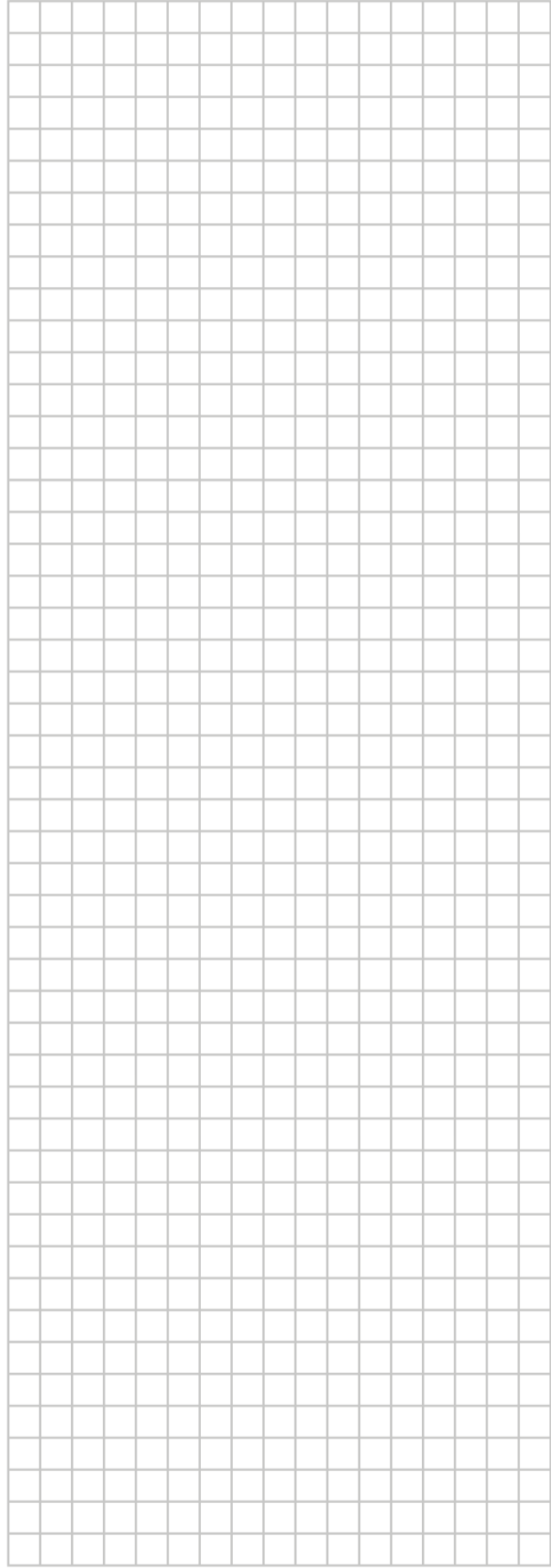
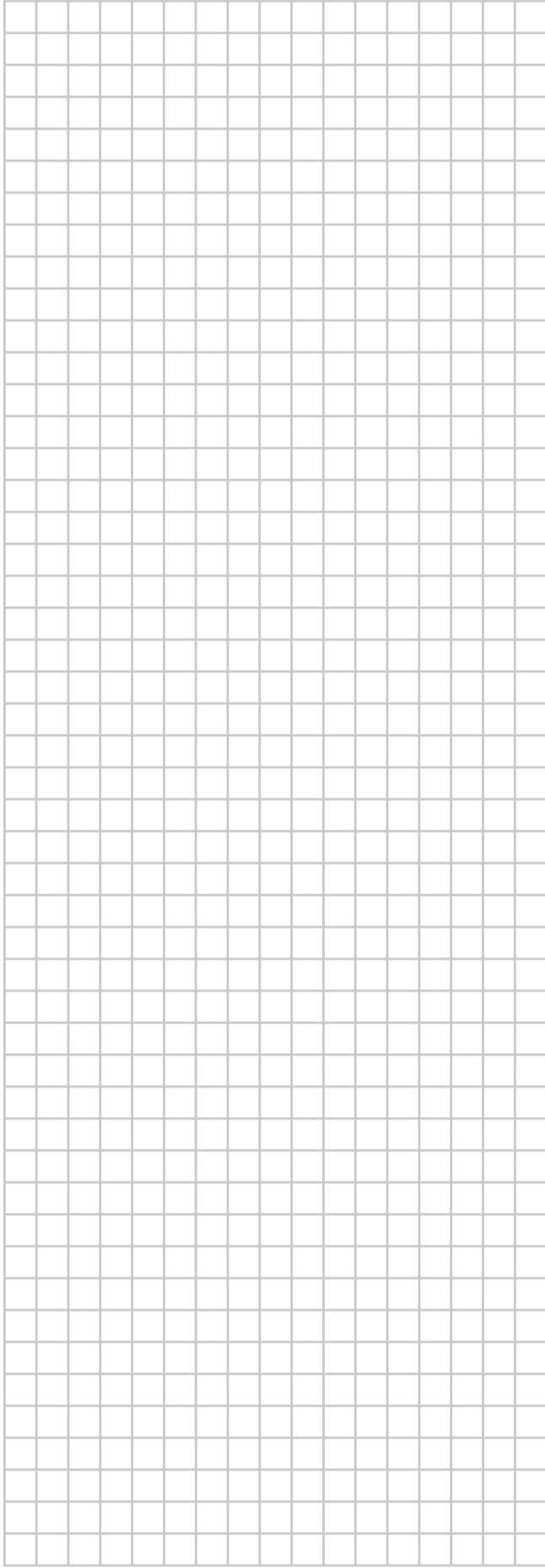
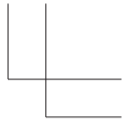
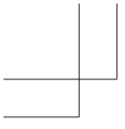

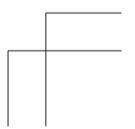
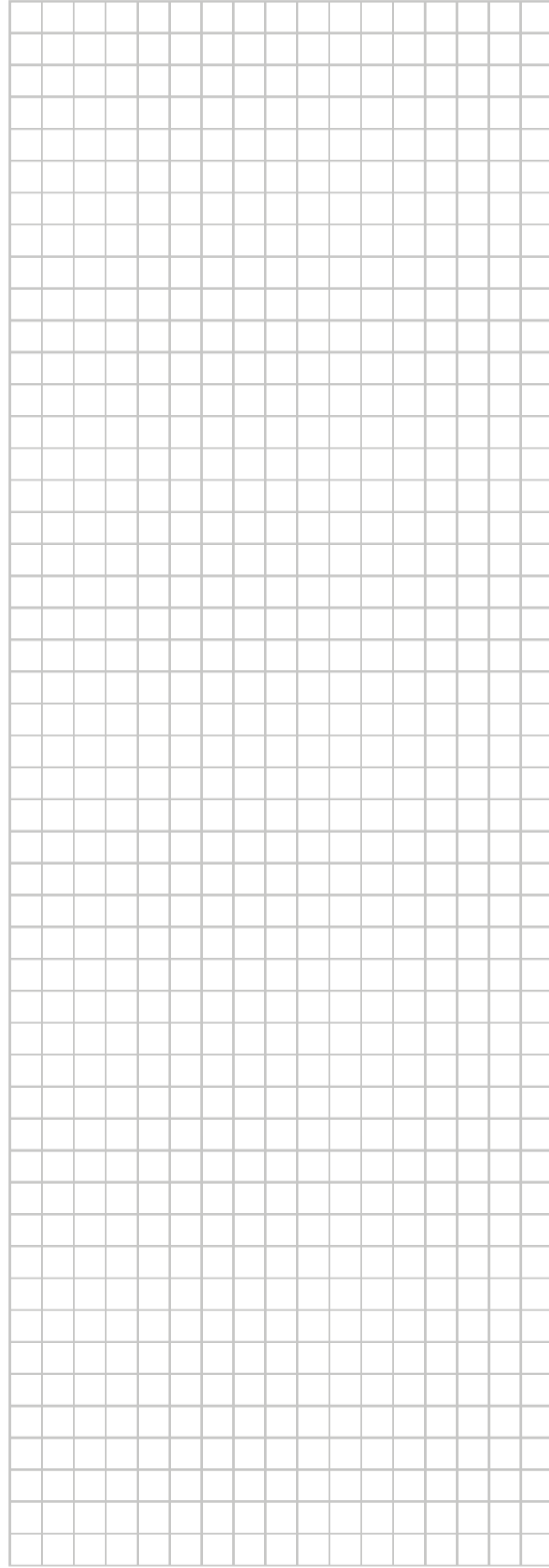
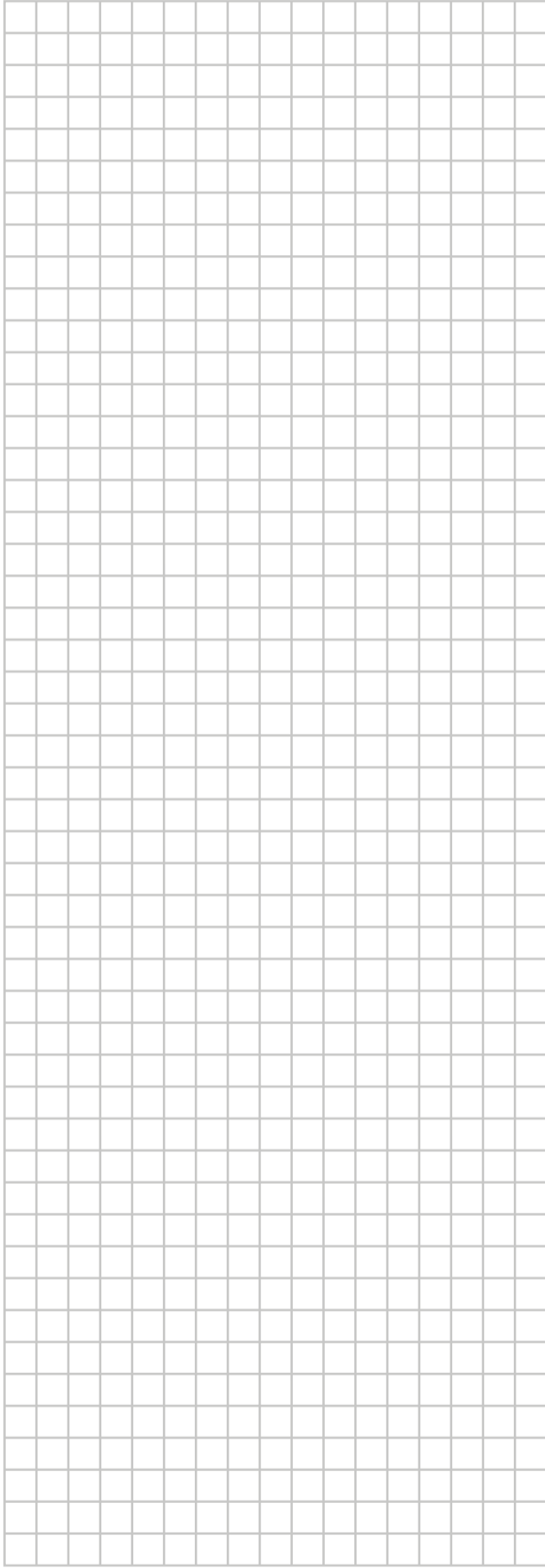
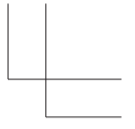
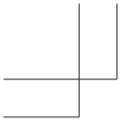



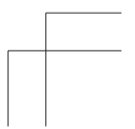
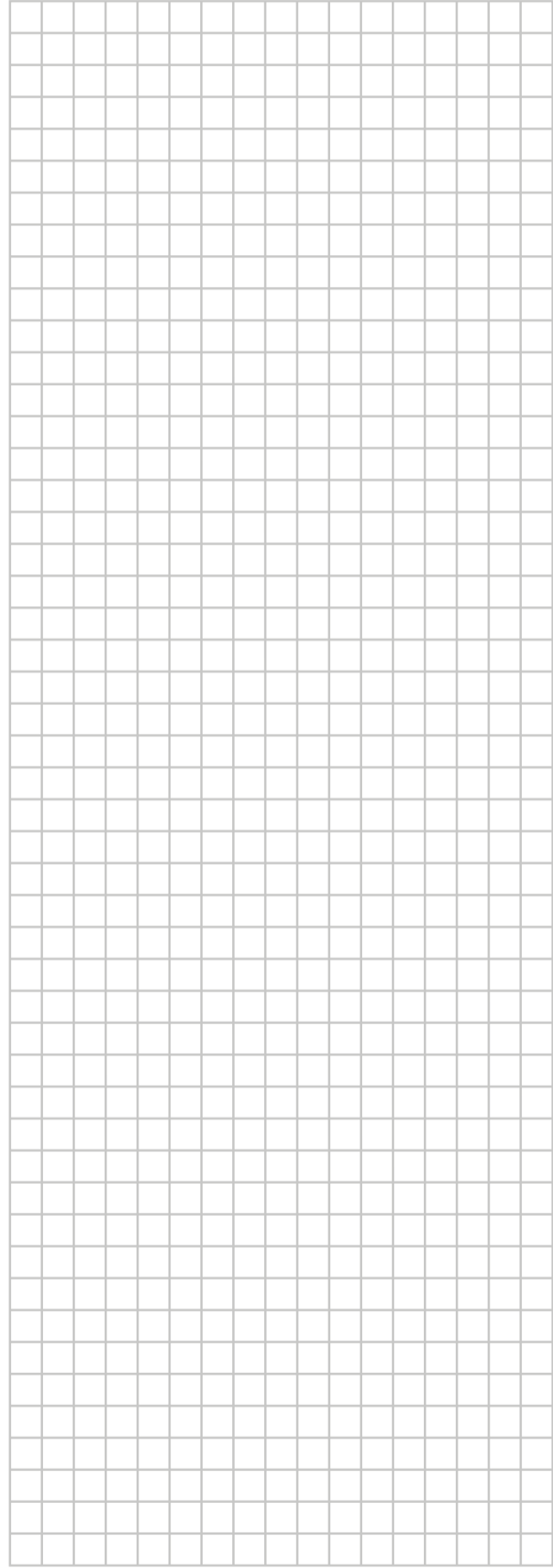
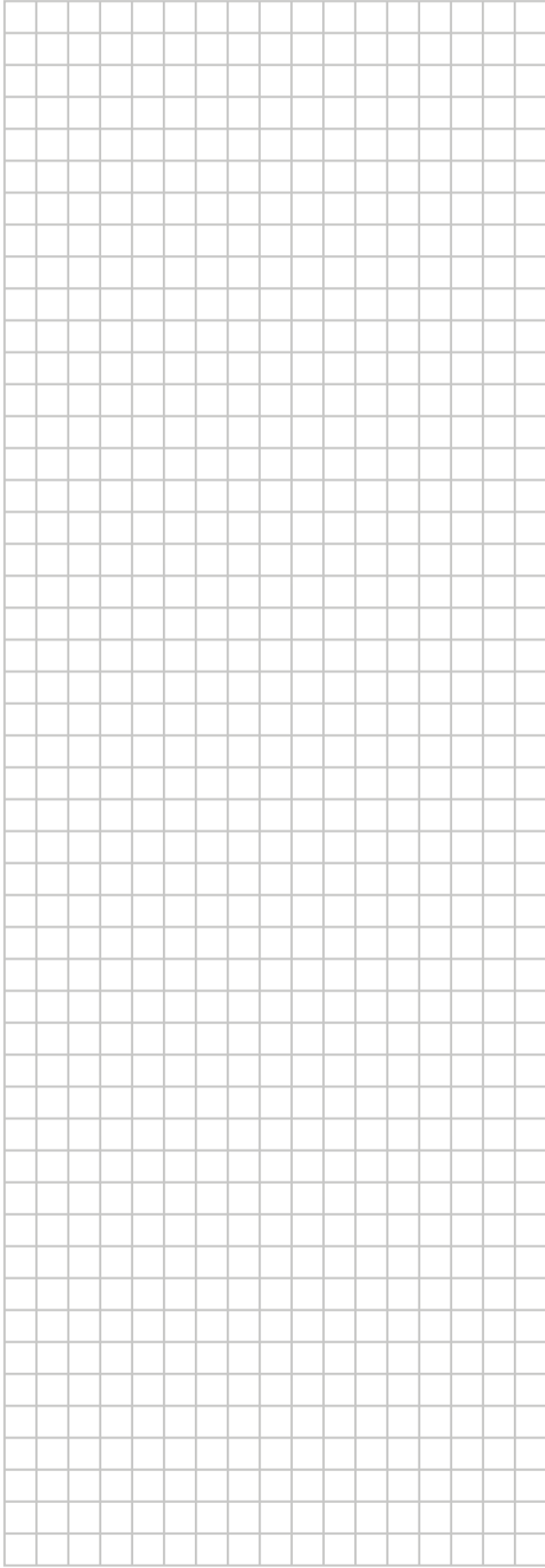
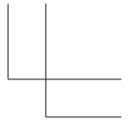
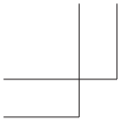

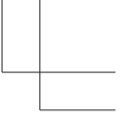
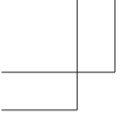

**ERC**



**DAIKIN ISITMA VE SOĞUTMA SİSTEMLERİ SAN.TİC. A.Ş.**  
Gülsuyu Mahallesi, Fevzi Çakmak Caddesi, Burçak Sokak, No:20, 34848 Maltepe  
İSTANBUL / TÜRKİYE  
Tel: 0216 453 27 00  
Faks: 0216 671 06 00  
Çağrı Merkezi: 444 999 0  
Web: www.daikin.com.tr

**DAIKIN EUROPE N.V.**

Zandvoordestraat 300, B-8400 Oostende, Belgium

3P520336-3E 2019.09

Copyright 2019 Daikin

